



# **LISTA DE PRECIOS DISTRIBUIDOR**

## **ILUMINACION INTERIORES**

**Vigente a partir del 01 de Febrero 2024**

LAMPAR ALED MULTICOLOR WIFI

30,000 Horas de vida

Ilumina tu espacio con luz cálida, fría o con el color de tu elección. Hazlo de manera remota desde tu dispositivo móvil

Compatible con Android e iOS

Características

Tensión: 100 V~ / 240 V~  
Frecuencia: 50 Hz / 60 Hz



Código	Catálogo	Consumo	Empaque	Precio Unitario
618237	IUSMART/8/WIFI	8W	5	191.18

LAMPARA LED

15,000 Horas de vida (14 años\*)

Características

Tensión: 110 V~ / 130 V~  
Frecuencia: 50 Hz / 60 Hz



TEMP. DE COLOR LUZ CÁLIDA 3 000 K

HASTA 90% AHORRO DE ENERGÍA



Código	Potencia	Equivalencia	Lúmenes	Empaque	Precio Unitario
619094	5 W	40 W	450	Caja	11.73
619098	9 W	60 W	810	Caja	12.19

LAMPARA LED

15,000 Horas de vida (14 años\*)

Características

Tensión: 110 V~ / 130 V~  
Frecuencia: 50 Hz / 60 Hz



TEMP. DE COLOR LUZ BLANCA 6 500 K

HASTA 90% AHORRO DE ENERGÍA



Código	Potencia	Equivalencia	Lúmenes	Empaque	Precio Unitario
619093	5 W	40 W	450	Caja	11.77
619097	9 W	60 W	810	Caja	12.27

LAMPARA LED A19 LUZ CALIDA

25,000 Horas de vida (23 años\*)

Características

Tensión: 100 V~ / 277 V~  
Frecuencia: 50 Hz / 60 Hz



TEMP. DE COLOR LUZ CÁLIDA 3 000 K

HASTA 90% AHORRO DE ENERGÍA



Código	Potencia	Equivalencia	Lúmenes	Empaque	Precio Unitario
618130	5 W	40 W	450	Blister	25.99
618132	9 W	60 W	810	Blister	28.60
618309	5 W	40 W	450	Caja	26.24
618311	9 W	60 W	810	Caja	28.05

LAMPARA LED A19 LUZ BLANCA

25,000 Horas de vida (23 años\*)

Características

Tensión: 100 V~ / 277 V~  
Frecuencia: 50 Hz / 60 Hz



TEMP. DE COLOR LUZ BLANCA 6 500 K

HASTA 90% AHORRO DE ENERGÍA

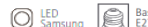

Código	Potencia	Equivalencia	Lúmenes	Empaque	Precio Unitario
618131	5 W	40 W	450	Blister	26.01
618133	9 W	60 W	810	Blister	28.47
618310	5 W	40 W	450	Caja	26.28
618312	9 W	60 W	810	Caja	27.68
618317	9 W	60 W	810	3 pk	101.52

LAMPARA LED OVNI

25,000 Horas de vida (23 años\*)

Características

Tensión: 100 V~ / 277 V~  
Frecuencia: 50 Hz / 60 Hz

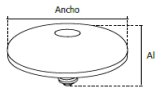

TEMP. DE COLOR LUZ BLANCA 6 500 K

HASTA 90% AHORRO DE ENERGÍA



Código	Potencia	Lúmenes	Ancho	Alto	Empaque	Precio Unitario
618139	16 W	1,500	15 cm	8.2 cm	1 / 6	99.11
618141	20 W	2,000	20 cm	8.7 cm	1 / 6	127.47

LAMPARA LED PAR

25,000 Horas de vida (23 años\*)

Características

Tensión: 100 V~ / 277 V~  
Frecuencia: 50 Hz / 60 Hz



TEMP. DE COLOR LUZ BLANCA 6 500 K

HASTA 90% AHORRO DE ENERGÍA



Código	Potencia	Lúmenes	Empaque	Precio Unitario	
618153	5.5 W	PAR20	560	5	58.01
618155	8.5 W	PAR30	720	5	90.38
618157	11.5 W	PAR30	900	5	124.87

LAMPARA LED MR16

25,000 Horas de vida (23 años\*)

Características

Tensión: 100 V~ / 277 V~  
Frecuencia: 50 Hz / 60 Hz



TEMP. DE COLOR LUZ CÁLIDA 3 000 K

HASTA 90% AHORRO DE ENERGÍA



Código	Potencia	Equivalencia	Base	Lúmenes	Empaque	Precio Unitario
618144	5 W	50 W	GU3	400 lm	5	32.47
618146	5 W	50 W	GU10	400 lm	5	32.43

LAMPARA LED MR16

25,000 Horas de vida (23 años\*)

Características

Tensión: 100 V~ / 277 V~  
Frecuencia: 50 Hz / 60 Hz



TEMP. DE COLOR LUZ BLANCA 6 500 K

HASTA 90% AHORRO DE ENERGÍA



Código	Potencia	Equivalencia	Base	Lúmenes	Empaque	Precio Unitario
618145	5 W	50 W	GU3	400 lm	5	32.34
618147	5 W	50 W	GU10	400 lm	5	32.07

# TUBOS

## LAMPARA LED TUBO T8 VIDRIO TRANSPARENTE

> 25,000 Horas de vida (23 años\*)

### Características

- > Tensión: 100 V~ / 277 V~
- > Frecuencia: 50 Hz / 60 Hz



TEMP. DE COLOR  
LUZ BLANCA 6 500 K

HASTA  
50% AHORRO  
DE ENERGÍA

WARRANTY  
2  
AÑOS



MC0					
Código	Potencia	Lúmenes	Longitud	Empaque	Precio Unitario
618186	9 W	855	60 CM	25	36.15
618188	18 W	1710	120 CM	25	37.89

## LAMPARA LED TUBO T8 VIDRIO OPALINO

> 25,000 Horas de vida (23 años\*)

### Características

- > Tensión: 100 V~ / 277 V~
- > Frecuencia: 50 Hz / 60 Hz



TEMP. DE COLOR  
LUZ BLANCA 6 500 K

HASTA  
50% AHORRO  
DE ENERGÍA

WARRANTY  
2  
AÑOS



MC0					
Código	Potencia	Lúmenes	Longitud	Empaque	Precio Unitario
618240	9 W	855	60 CM	25	36.01
618242	18 W	1710	120 CM	25	36.38

# REGLETAS

## REGLETAS T5 LED

> 30,000 Horas de vida (28 años\*)

### Características

- > Tensión: 85 V~ / 265 V~
- > Frecuencia: 50 Hz / 60 Hz



TEMP. DE COLOR  
LUZ BLANCA 6 500 K

HASTA  
50% AHORRO  
DE ENERGÍA



Conexión directa



Interconectable



Incluye accesorios para su instalación

WARRANTY  
2  
AÑOS



60 cm



120 cm

MC0				MC0					
Código	Potencia	Lúmenes	Empaque	Precio Unitario	Código	Potencia	Lúmenes	Empaque	Precios Unitario
618438	9 W	700	25	60.66	618439	18 W	1400	25	67.54

# GABINETES

## GABINETE CON TUBO LED 18 W 60 CM

> 25,000 Horas de vida (23 años\*)

### Características

- > Tensión: 100 V~ / 277 V~
- > Frecuencia: 50 Hz / 60 Hz

TEMP. DE COLOR  
LUZ BLANCA 6 500 K

HASTA  
50% AHORRO  
DE ENERGÍA

WARRANTY  
2  
AÑOS

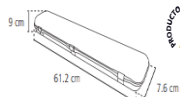

Tubos de LED incluidos



60 cm incluidos

## GABINETE CON TUBO LED 36 W 120 CM

> 25,000 Horas de vida (23 años\*)

### Características

- > Tensión: 100 V~ / 277 V~
- > Frecuencia: 50 Hz / 60 Hz

TEMP. DE COLOR  
LUZ BLANCA 6 500 K

HASTA  
50% AHORRO  
DE ENERGÍA

WARRANTY  
2  
AÑOS

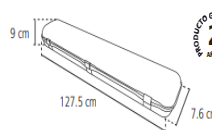

Tubos de LED incluidos



120 cm

## GABINETE CON TIRA LED 36 W 120 CM

> 30,000 Horas de vida (28 años\*)

### Características

- > Tensión: 85 V~ / 265 V~
- > Frecuencia: 50 Hz / 60 Hz

TEMP. DE COLOR  
LUZ BLANCA 6 500 K

HASTA  
50% AHORRO  
DE ENERGÍA

WARRANTY  
2  
AÑOS

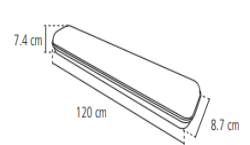

Tira de LED incluidos



Clips de instalación incluidos

MC0				MC0				MC0						
Código	Potencia	Lúmenes	Empaque	Precio Unitario	Código	Potencia	Lúmenes	Empaque	Precios Unitario	Código	Potencia	Lúmenes	Empaque	Precio Unitario
618191	18 W	1710	1	306.45	618192	36 W	3420	1	318.17	618245	36 W	2880	1	507.83

LUMINARIA LED PANEL 35 W CON TENSORES

TEMP. DE COLOR  
LUZ BLANCA 6 500 K

HASTA  
**50%** AHORRO  
DE ENERGÍA

> **30,000 Horas de vida** (28 años\*)

Características

- > Tensión: 85 V~ / 265 V~
- > Frecuencia: 50 Hz / 60 Hz

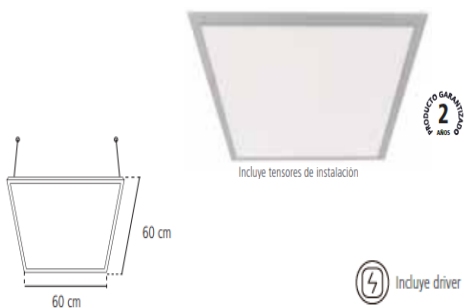

2  
AÑOS  
GARANTÍA

Código	Potencia	Lúmenes	Medidas	Empaque	Precio Unitario
618182	35 W	3600	60 x 60 x .8 cm	1	588.06

LUMINARIA LED PANEL 60 W CON TENSORES

TEMP. DE COLOR  
LUZ BLANCA 6 500 K

HASTA  
**50%** AHORRO  
DE ENERGÍA

> **30,000 Horas de vida** (28 años\*)

Características

- > Tensión: 85 V~ / 265 V~
- > Frecuencia: 50 Hz / 60 Hz

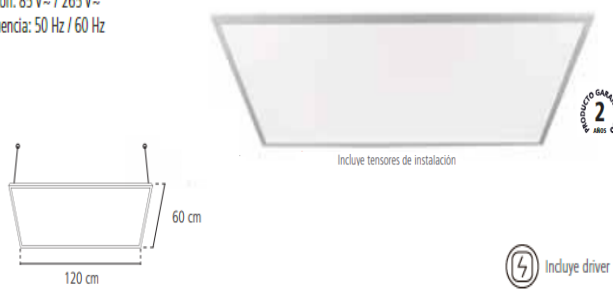

2  
AÑOS  
GARANTÍA

Código	Potencia	Lúmenes	Medidas	Empaque	Precio Unitario
618184	60 W	5000	120 x 60 x .8 cm	1	1,486.79

PLAFON LED MATE PARA SOBREPONER

TEMP. DE COLOR  
LUZ BLANCA 6 500 K

HASTA  
**90%** AHORRO  
DE ENERGÍA

> **25,000 Horas de vida** (23 años\*)

Características

- > Tensión: 100 V~ / 277 V~
- > Frecuencia: 50 Hz / 60 Hz



2  
AÑOS  
GARANTÍA

Código	Potencia	Lúmenes	Empaque	Precio Unitario
618167	15 W	1,250 lm	1 / 6	317.84

PLAFON LED BRILLANTE MATE PARA SOBREPONER

TEMP. DE COLOR  
LUZ BLANCA 6 500 K

HASTA  
**90%** AHORRO  
DE ENERGÍA

> **25,000 Horas de vida** (23 años\*)

Características

- > Tensión: 100 V~ / 277 V~
- > Frecuencia: 50 Hz / 60 Hz



2  
AÑOS  
GARANTÍA

Código	Potencia	Lúmenes	Empaque	Precio Unitario
618169	15 W	1,250 lm	1 / 6	319.33

DOWNLIGHTS

LUMINARIA LED REDONDA PARA EMPOTRAR

TEMP. DE COLOR  
LUZ CÁLIDA 3 000 K

HASTA  
**90%** AHORRO  
DE ENERGÍA

> **30,000 Horas de vida** (28 años\*)

Características

- > Tensión: 85 V~ / 265 V~
- > Frecuencia: 50 Hz / 60 Hz

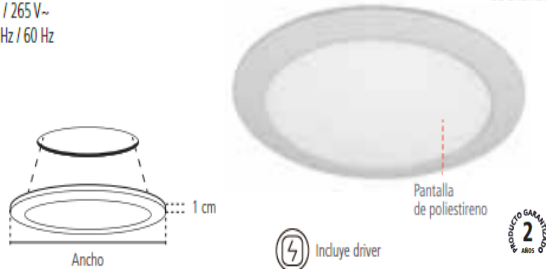

2  
AÑOS  
GARANTÍA

Código	Potencia	Lúmenes	Longitud	Empaque	Precio Unitario
618486	3 W	180	8.5 CM	4	51.04
618487	6 W	420	12 CM	4	68.35
618488	12 W	960	17 CM	3	91.71
618489	18 W	1440	22.5 CM	2	116.76

LUMINARIA LED REDONDA PARA EMPOTRAR

TEMP. DE COLOR  
LUZ BLANCA 6 500 K

HASTA  
**90%** AHORRO  
DE ENERGÍA

> **30,000 Horas de vida** (28 años\*)

Características

- > Tensión: 85 V~ / 265 V~
- > Frecuencia: 50 Hz / 60 Hz

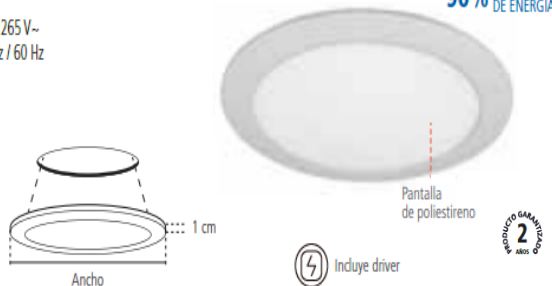

2  
AÑOS  
GARANTÍA

Código	Potencia	Lúmenes	Longitud	Empaque	Precio Unitario
618087	3 W	180	8.5 CM	4	54.45
618088	6 W	420	12 CM	4	68.57
618089	12 W	960	17 CM	3	85.43
618090	18 W	1440	22.5 CM	2	116.78

## LUMINARIA LED CUADRADA PARA EMPOTRAR

30,000 Horas de vida (28 años\*)

### Características

Tensión: 85 V~ / 265 V~

Frecuencia: 50 Hz / 60 Hz

TEMP. DE COLOR  
LUZ CÁLIDA 3 000 K

HASTA  
**90%** AHORRO  
DE ENERGÍA

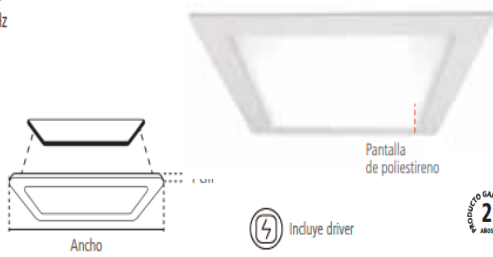

MCO

Código	Potencia	Lúmenes	Longitud	Empaque	Precio Unitario
618490	3 W	180	8.5 CM	4	50.97
618491	6 W	420	12 CM	4	72.51
618492	12 W	960	17 CM	3	103.22
618493	18 W	1440	22.5 CM	2	117.23

## LUMINARIA LED CUADRADA PARA EMPOTRAR

30,000 Horas de vida (28 años\*)

### Características

Tensión: 85 V~ / 265 V~

Frecuencia: 50 Hz / 60 Hz

TEMP. DE COLOR  
LUZ BLANCA 6 500 K

HASTA  
**90%** AHORRO  
DE ENERGÍA



MCO

Código	Potencia	Lúmenes	Longitud	Empaque	Precio Unitario
618091	3 W	180	8.5 CM	4	51.18
618092	6 W	420	12 CM	4	71.63
618093	12 W	960	17 CM	3	103.72
618094	18 W	1440	22.5 CM	2	117.15

## LUMINARIA LED REDONDA PARA SOBREPONER

30,000 Horas de vida (28 años\*)

### Características

Tensión: 85 V~ / 265 V~

Frecuencia: 50 Hz / 60 Hz

TEMP. DE COLOR  
LUZ CÁLIDA 3 000 K

HASTA  
**90%** AHORRO  
DE ENERGÍA

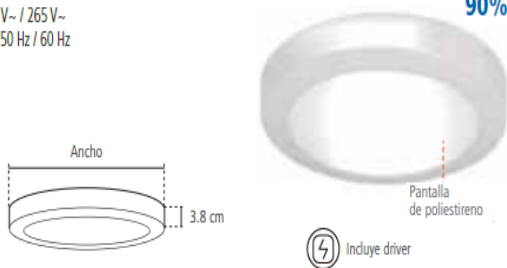

MCO

Código	Potencia	Lúmenes	Ancho	Empaque	Precio Unitario
618478	6 W	420	12 CM	2	77.41
618480	12 W	960	17 CM	2	106.67
618482	18 W	1440	22.5 CM	2	141.11

## LUMINARIA LED REDONDA PARA SOBREPONER

30,000 Horas de vida (28 años\*)

### Características

Tensión: 85 V~ / 265 V~

Frecuencia: 50 Hz / 60 Hz

TEMP. DE COLOR  
LUZ BLANCA 6 500 K

HASTA  
**90%** AHORRO  
DE ENERGÍA

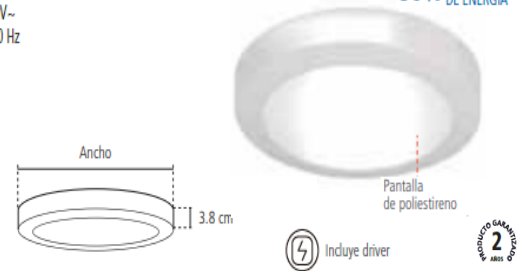

MCO

Código	Potencia	Lúmenes	Ancho	Empaque	Precio Unitario
618158	6 W	420 lm	12 CM	2	76.69
618160	12 W	960 lm	17 CM	2	106.83
618162	18 W	1440 lm	22.5 CM	2	141.68

## LUMINARIA LED CUADRADA PARA SOBREPONER

30,000 Horas de vida (28 años\*)

### Características

Tensión: 85 V~ / 265 V~

Frecuencia: 50 Hz / 60 Hz

TEMP. DE COLOR  
LUZ CÁLIDA 3 000 K

HASTA  
**90%** AHORRO  
DE ENERGÍA

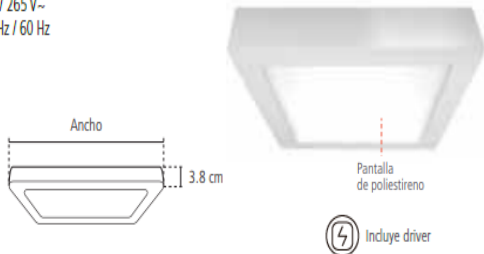

MCO

Código	Potencia	Lúmenes	Ancho	Empaque	Precio Unitario
618479	6 W	420	12 CM	2	85.42
618481	12 W	960	17 CM	2	108.03
618483	18 W	1440	22.5 CM	2	154.51

## LUMINARIA LED CUADRADA PARA SOBREPONER

30,000 Horas de vida (28 años\*)

### Características

Tensión: 85 V~ / 265 V~

Frecuencia: 50 Hz / 60 Hz

TEMP. DE COLOR  
LUZ BLANCA 6 500 K

HASTA  
**90%** AHORRO  
DE ENERGÍA

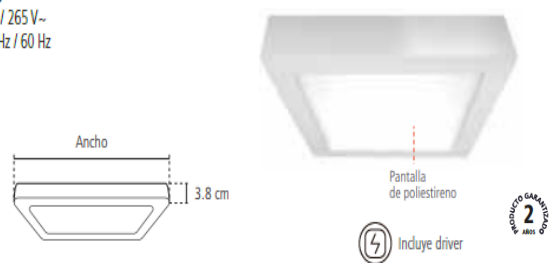

MCO

Código	Potencia	Lúmenes	Ancho	Empaque	Precio Unitario
618159	6 W	420 lm	12 CM	2	85.47
618161	12 W	960 lm	17 CM	2	107.36
618163	18 W	1440 lm	22.5 CM	2	154.66

# REFLECTORES

## REFLECTOR LED EXTERIOR SLIM

**30,000 Horas de vida (28 años\*)**

### Características

- Tensión: 85 V~ / 265 V~
- Frecuencia: 50 Hz / 60 Hz

TEMP. DE COLOR  
LUZ BLANCA 6 500 K

HASTA  
**70%** AHORRO  
DE ENERGÍA

IP66

PRODUCTO GARANTIZADO  
**3** AÑOS



MCO

Código	Potencia	Lúmenes	Ancho	Alto	Empaque	Precio Unitario
618095	10 W	600	9.5 cm	13.5 cm	10	150.39
618096	30 W	2100	18.5 cm	14.0 cm	5	278.26
618097	50 W	4000	23.5 cm	31.2 cm	5	390.16

# FAROLAS

## FAROL LED CON BASE

**25,000 Horas de vida (23 años\*)**

### Características

- Tensión: 100 V~ / 277 V~
- Frecuencia: 50 Hz / 60 Hz

TEMP. DE COLOR  
LUZ CÁLIDA 3 000 K

HASTA  
**90%** AHORRO  
DE ENERGÍA

IP54

PRODUCTO GARANTIZADO  
**2** AÑOS



## FAROL LED CON SOPORTE LADO

**25,000 Horas de vida (23 años\*)**

### Características

- Tensión: 100 V~ / 277 V~
- Frecuencia: 50 Hz / 60 Hz

TEMP. DE COLOR  
LUZ CÁLIDA 3 000 K

HASTA  
**90%** AHORRO  
DE ENERGÍA

IP54

PRODUCTO GARANTIZADO  
**2** AÑOS



## FAROL LED CON SOPORTE INFERIOR

**25,000 Horas de vida (23 años\*)**

### Características

- Tensión: 100 V~ / 277 V~
- Frecuencia: 50 Hz / 60 Hz

TEMP. DE COLOR  
LUZ CÁLIDA 3 000 K

HASTA  
**90%** AHORRO  
DE ENERGÍA

IP54

PRODUCTO GARANTIZADO  
**2** AÑOS



MCO

Código	Potencia	Lúmenes	Empaque	Precio Unitario	Código	Potencia	Lúmenes	Empaque	Precio Unitario	Código	Potencia	Lúmenes	Empaque	Precio Unitario
618590	7 W	600	6	373.85	618592	7 W	600	6	410.88	618594	7 W	600	6	408.08

# ARBOTANTES

## ARBOTANTE LED CON SENSOR PARA EXTERIORES

**25,000 Horas de vida (23 años\*)**

### Características

- Tensión: 100 V~ / 277 V~
- Frecuencia: 50 Hz / 60 Hz

TEMP. DE COLOR  
LUZ CÁLIDA 3 000 K

HASTA  
**90%** AHORRO  
DE ENERGÍA

IP65

PRODUCTO GARANTIZADO  
**2** AÑOS



MCO

Código	Potencia	Lúmenes	Medidas	Empaque	Precio Unitario
618574	5 W	250	22 x 11.3 x 5.8 CMS	20	476.76

## ARBOTANTE LED PARA EXTERIORES

**25,000 Horas de vida (23 años\*)**

### Características

- Tensión: 100 V~ / 277 V~
- Frecuencia: 50 Hz / 60 Hz

TEMP. DE COLOR  
LUZ CÁLIDA 3 000 K

HASTA  
**90%** AHORRO  
DE ENERGÍA

IP65

PRODUCTO GARANTIZADO  
**2** AÑOS



MCO

Código	Potencia	Lúmenes	Medidas	Empaque	Precio Unitario
618562	9 W	729	25x11x5.5 CMS	20	304.06
618568	9 W	729	22 x 5.5 CMS RED	20	344.36



**LUMINARIOS LED DE EMERGENCIA**

- 2 intensidades de luz: alta y baja
- Tiempo de carga: Cargar la batería durante al menos 48 horas inicialmente, recomendable descargar cada 3 meses al 100% la batería para prolongar y mantener la durabilidad y la vida útil
- Duración de carga: 3 h (alto) - 6 h (bajo)

**ESPECIFICACIONES**  
Tensión: 100 V~ / 240 V~  
Frecuencia: 50 Hz / 60 Hz



MEDIDAS (mm)

MCO				MCO				MCO						
Código	Fuente de Luz	Lúmenes	Empaque	Precio Unitario	Código	Fuente de Luz	Lúmenes	Empaque	Precio Unitario	Código	Fuente de Luz	Lúmenes	Empaque	Precio Unitario
619548	30 LED	70-100	1/8	90.40	619549	60 LED	120 - 200	1/6	168.43	619550	90 LED	160 - 300	1/6	178.74
Batería de litio 3.7 V 1Ah				Batería de litio 3.7 V 1Ah				Batería de litio 3.7 V 1Ah						

**LUMINARIOS DE EMERGENCIA**

- Tiempo de carga: Cargar la batería durante al menos 48 horas inicialmente, recomendable descargar cada 3 meses al 100% la batería para prolongar y mantener la durabilidad y la vida útil
- Duración de carga: 3 h

**ESPECIFICACIONES**  
Tensión: 100 V~ / 240 V~  
Frecuencia: 50 Hz / 60 Hz



MEDIDAS (mm)

MCO				MCO			
Código	Lúmenes	Empaque	Precio Unitario	Código	Lúmenes	Empaque	Precio Unitario
619551	400	1/6	410.64	619552	1,200.00	1/4	744.29
Batería de litio 3.7 V 1Ah				Batería de litio 3.7 V 1Ah			

**GUIRNALDA**

**ESPECIFICACIONES**  
Tensión: 100 V~ / 130 V~  
Frecuencia: 50 Hz / 60 Hz



**FUENTE DE LUZ** LED

**TEMP. DE COLOR**  
LUZ CÁLIDA 3000 K

MCO				
Código	Consumo	Longitud	Empaque	Precio Unitario
619553	5 W	6 m	1 /10	701.05

Condiciones generales: Los precios no incluyen IVA y están sujetos a cambios sin previo aviso, para condiciones comerciales favor de consultar con nuestra sucursal mas cercana, esta lista cancela la anterior con fecha: 01-08-23

## OFICINAS EN LA REPÚBLICA MEXICANA



### ACAPULCO

Alonso Martín Núm. 57, Fracc. Magallanes, Acapulco Guerrero. C.P. 39680  
Tel: (744) 485 2984 / (744) 486 6802  
Fax: (744) 485 2985  
[gerenteacapulco@iusa.com.mx](mailto:gerenteacapulco@iusa.com.mx)

### OAXACA

Calle Azucenas Núm. 205 A, Col. Reforma, Oaxaca de Juárez, Oaxaca. C.P. 68050  
Tel: (951) 502 6103 / (951) 502 6092 / (951) 502 6097  
[gerenteoaxaca@iusa.com.mx](mailto:gerenteoaxaca@iusa.com.mx)

### PUEBLA

Av. San Lorenzo Núm. 803, Parque Empresarial Cuautlaningo, Cuautlaningo Puebla C.P. 72730 Tel. (222) 249 5725,  
[gerentepuebla@iusa.com.mx](mailto:gerentepuebla@iusa.com.mx)

### VERACRUZ

Carretera Veracruz-El Tejar km 6.5, Col. Teresa Morales de Delgado, El Tejar Mpio. de Medellín, Ver. C.P. 94273  
Tel: (285) 113 0144 / (285) 113 0145  
[gerenteveracruz@iusa.com.mx](mailto:gerenteveracruz@iusa.com.mx)

### LEÓN

Bldv. José María Morelos Núm. 608, Col. San José del Consuelo, León, Guanajuato. C.P. 37200  
Tel: (477) 711 3330 / (477) 711 3488 / (477) 711 3486 / (477) 711 4506 / (477) 711 3469  
[gerenteleon@iusa.com.mx](mailto:gerenteleon@iusa.com.mx)

### SAN LUIS POTOSÍ

Manuel Ortiz de Santa María Núm. 115-B, Col. Estrella de Oriente, Zona de Abastos, San Luis Potosí, S.L.P. C.P. 78396  
Tel: (444) 821 2288 / (444) 821 2301 / (444) 821 2948  
Fax: (477) 711 4506  
[gerenteslp@iusa.com.mx](mailto:gerenteslp@iusa.com.mx)

### HERMOSILLO

Av. Nayarit Núm. 84, Interior G3, Entre Gral. José María Yáñez y Gral. Mariano Escobedo, Col. San Benito, Hermosillo, Sonora. C.P. 83190  
Tel: (662) 210 8101 / (662) 210 8108 / (662) 220 2681  
[gerentehermosillo@iusa.com.mx](mailto:gerentehermosillo@iusa.com.mx)

### MORELIA

Gral. Amado Camacho Núm. 556, Int. 2, Col. Chapultepec Oriente, Morelia, Michoacán. C.P. 58260  
Tel: (443) 324 1930 / (443) 324 1932 / (443) 324 6157  
[gerentemorelia@iusa.com.mx](mailto:gerentemorelia@iusa.com.mx)

### TUXTLA GUTIÉRREZ

9ª. Norte Oriente 103-10, Col. Centro, Tuxtla Gutiérrez, Chiapas C.P. 29000  
Tel: (961) 612 1500 / (961) 612 4600  
Fax: (961) 612 6857  
[gerentetuxtla@iusa.com.mx](mailto:gerentetuxtla@iusa.com.mx)

### TIJUANA

Andador del Rey Núm. 20051, Parque Ind. Girasol, Platakoma B, Nave D, Colonia Rancho El Águila, Tijuana B.C. C.P. 22215  
Tel: (664) 624 3074 / (664) 624 3078  
Fax: (664) 623 8849  
[gerentetijuana@iusa.com.mx](mailto:gerentetijuana@iusa.com.mx)

### LOS MOCHIS

Calle Los Granjeros Núm. 662 Ote., Local 6 y 7, Sector Punto Verde, Los Mochis, Sinaloa. C.P. 81290.  
Tel: (668) 100 8462 / (668) 100 8463 / (668) 100 8482  
Fax: (668) 100 8483  
[gerentemochis@iusa.com.mx](mailto:gerentemochis@iusa.com.mx)

### CHIHUAHUA

Calle Luis G. Urbina Núm. 113, Col. Complejo Industrial Chihuahua, Chihuahua, Chihuahua. C.P. 31109  
Tel: (614) 414 3457 / (614) 414 3431 / (614) 414 3603 / (614) 414 3661  
[gerentechihuahua@iusa.com.mx](mailto:gerentechihuahua@iusa.com.mx)

### GUADALAJARA

Avenida Lázaro Cárdenas Núm. 37, Col. Zona Industrial Guadalajara, Jalisco. C.P. 44940  
Tel: (33) 3650 2885 / (33) 3650 2891 / (33) 3650 2992 / (33) 3650 2993  
Fax: (33) 3650 2839  
[gerenteguadalajara@iusa.com.mx](mailto:gerenteguadalajara@iusa.com.mx)

### MÉRIDA

Calle 60 Núm. 477, Nave 3, Parque Industrial No Contaminantes Mérida, Yucatán, C.P. 97302  
Tel: (999) 176 5255 / (999) 176 5256  
[gerentemerida@iusa.com.mx](mailto:gerentemerida@iusa.com.mx)

### METROPOLITANA

Calle Oriente 171, Núm. 398, Col. San Juan de Aragón, CDMX. C.P. 07470  
Tel: (55) 5118 1400  
Fax: (55) 5118 1434  
[gerentemetro@iusa.com.mx](mailto:gerentemetro@iusa.com.mx)

### MONTERREY

Av. D Núm. 1035-1041, Col. Hacienda Los Morales, San Nicolás de los Garza, Nuevo León. C.P. 66495  
Tel: (81) 867 96367 / (81) 867 97617 / (81) 832 64039 / (81) 832 63578 / (81) 867 97380 / (81) 867 98345  
[gerentemonterrey@iusa.com.mx](mailto:gerentemonterrey@iusa.com.mx)

### TAMPICO

Emiliano Zapata Núm. 514, Col. Nuevo Progreso, Tampico, Tamaulipas. C.P. 89318  
Tel: (833) 226 4204 / (833) 226 4732 / (833) 122 9840  
[gerentetampico@iusa.com.mx](mailto:gerentetampico@iusa.com.mx)

### CANCÚN

Av. Nichupte Súper manzana 512, Manzana 10, Lote 1-01-A, Depto. 401, Privada Residencial Nichupte, Cancun, Quintana Roo. C.P. 77534  
Tel: (998) 252 8199  
[gerentecancun@iusa.com.mx](mailto:gerentecancun@iusa.com.mx)

### VILLAHERMOSA

Cerrada de Antimonio S/N, Bodega 7, Ciudad Industrial Villahermosa, Tabasco. C.P. 86010  
Tel: (993) 353 0586 / (993) 353 0574 / (993) 353 0587 / (993) 353 0825 / (993) 353 1153  
[gerentevillahermosa@iusa.com.mx](mailto:gerentevillahermosa@iusa.com.mx)

### VILLAHERMOSA

Cerrada de Antimonio S/N, Bodega 7, Ciudad Industrial Villahermosa, Tabasco. C.P. 86010  
Tel: (993) 353 0586 / (993) 353 0574 / (993) 353 0587 / (993) 353 0825 / (993) 353 1153  
[gerentevillahermosa@iusa.com.mx](mailto:gerentevillahermosa@iusa.com.mx)

## IUSA está presente en 33 países en América, Europa, África y Asia



- Argentina
- El Salvador
- Nicaragua
- Aruba
- Emiratos Arabes Unidos
- Pakistán
- Bahamas
- España
- Panamá
- Belice
- E.E.UU.
- Perú
- Bolivia
- Francia
- Portugal
- Canadá
- Guatemala
- Puerto Rico
- Chile
- Haiti
- Rep. Dominicana
- China
- Holanda
- Surinam
- Colombia
- Honduras
- Uruguay
- Costa Rica
- Jamaica
- Venezuela
- Ecuador
- México



Linea de comunicación directa  
**800 - 900 - 4872**



**Mi opinión**  
Cualquier duda o sugerencia



**Centros de servicio**  
Dudas o comentarios relacionados con la red de centros de servicio  
[case@iusa.com.mx](mailto:case@iusa.com.mx)



**Exportaciones**  
**+52 (55) 5118 1469**  
email: [export@iusa.com.mx](mailto:export@iusa.com.mx)



**Empaque**  
Comentarios, quejas o recomendaciones con respecto al empaque.



**Garantías**  
Respaldo para hacer válida la garantía con alguno de nuestros distribuidores.



**Calidad**  
Dudas técnicas y especificaciones de producto.



**Comité Comercial**  
Dudas o comentarios relacionados con el esquema comercial.